



ŁÓDZKA  
SPECJALNA  
STREFA  
EKONOMICZNA



Rzeczpospolita  
Polska



Finansowane przez  
Unię Europejską

Dotyczy projektu pn. „Modułowe domy letniskowe/mini domy z możliwością całorocznego użytkowania”  
realizowanego w ramach Umowy dofinansowanie projektu Nr UDA-PBAR.02.01.00-00-0041/22-00

Załącznik nr 4 – Wymogi Zamawiającego dotyczące koncepcji

**letniskowe domy  
modułowe**

**modułowe mini  
domy**

# maksymalne wymiary zewnętrzne jednego modułu

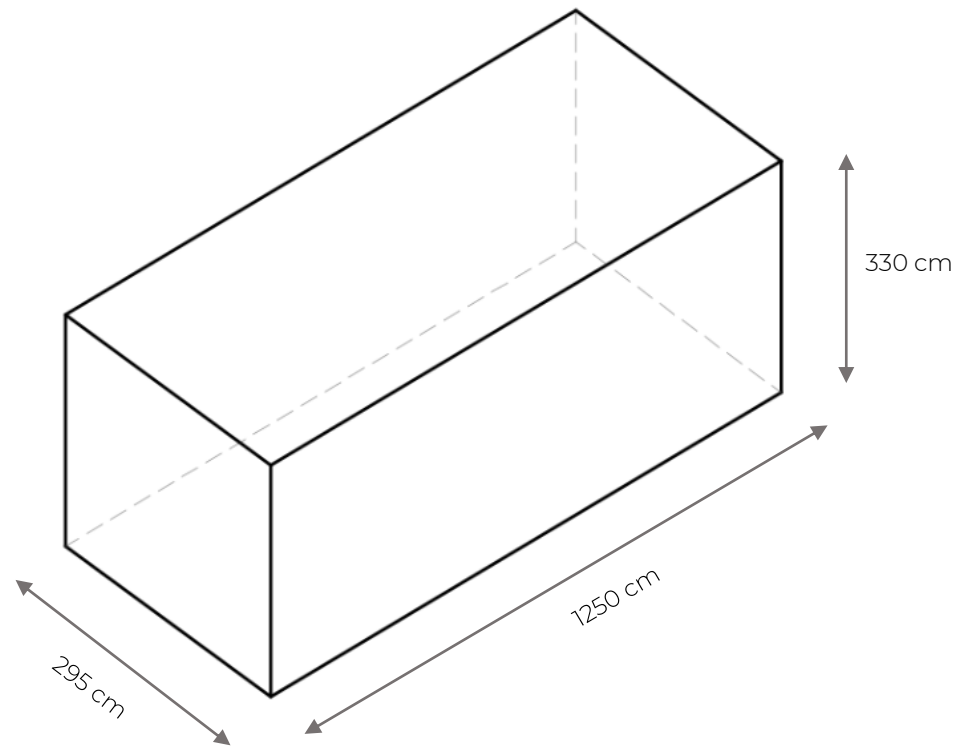

# przykładowy kształt modułu/łączenie modułów

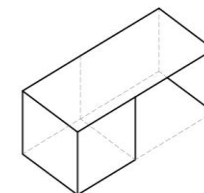
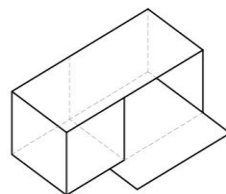
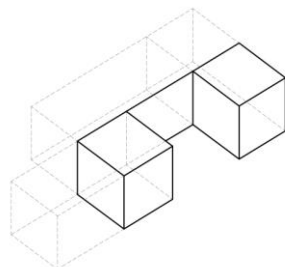
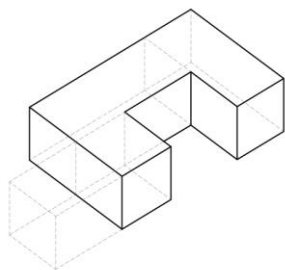
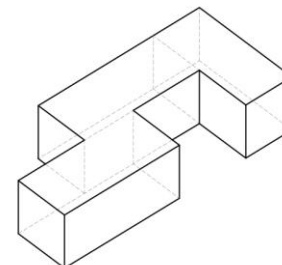
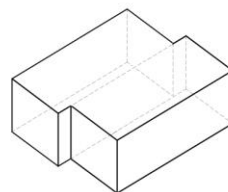
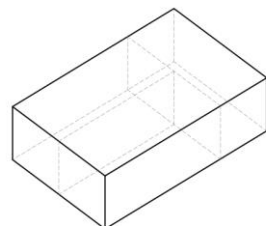
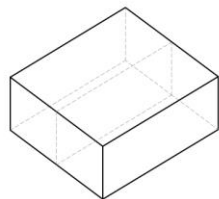
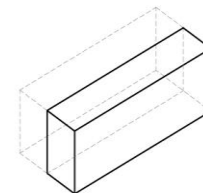
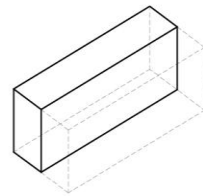
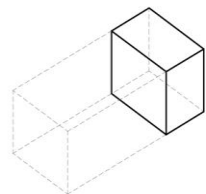
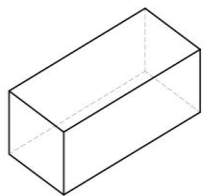

# grubości konstrukcyjne

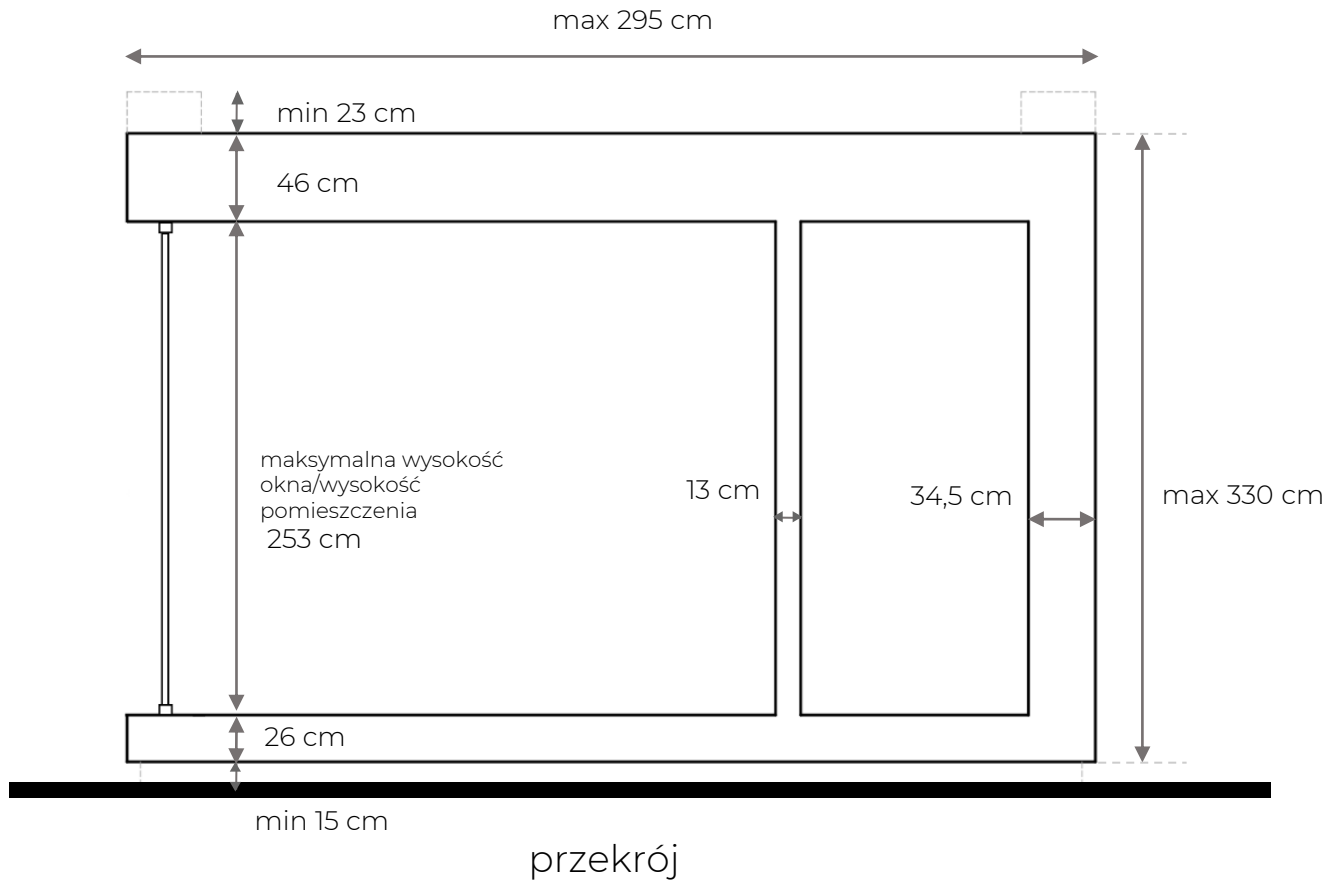

- ściana zewnętrzna – 34,5 cm
- ściana wewnętrzna – 13 cm lub przestrzeń podzielona meblem
- wysokość okna – maksymalnie 253 cm
- wysokość pomieszczenia – maksymalnie 253 cm
- grubość stropu – 46 cm
- grubość podłogi – 26 cm
- wysokość cokołu – minimum 15 cm
- attyka – minimum 23 cm

# dodatkowe wymiary

